

Thanh lát sàn SCG Smartwood

Sản xuất bằng công nghệ X-STRUSION

Dòng Smart

dày 3.75cm

Dòng Basic

dày 2.5 cm

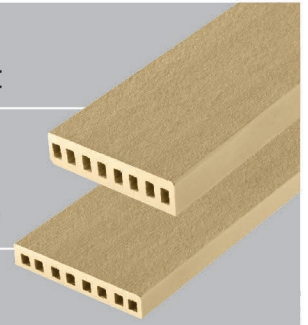

MỚI

Công nghệ tiên phong

Dẫn đầu bởi SCG

X-TRUSION
TECHNOLOGY

Bền chắc nhưng nhẹ hơn





Thanh lát sàn SCG Smartwood dòng Smart và Basic

Công nghệ tiên phong từ SCG, X-TRUSION giúp sản phẩm có độ đàn hồi cao hơn, cứng chắc và thời gian sử dụng bền lâu.



Thanh lát sàn SCG Smartwood dòng Smart

• Hiệu năng cao hơn:

Thanh lát sàn SCG Smartwood công nghệ mới với độ dày 3.5 cm. có thể chịu tải lên đến 300 kg /điểm.

• Tiết kiệm chi phí:

Với trọng lượng nhẹ hơn và sức bền vật liệu cao hơn, hệ khung thép để lắp đặt sản phẩm có kết cấu nhẹ hơn. Khẩu độ khung thép cần thiết để lắp đặt sản phẩm được nới rộng lên đến 50 cm. Thông thường, với thanh lát sàn loại dày 2.5cm, khoảng cách này là 25 - 30cm. Khẩu độ rộng hơn giúp việc thi công lắp đặt được nhanh chóng và dễ dàng hơn. Do đó, giúp giảm chi phí cho hệ khung lên đến 35%.

Dày 3.75 cm

Dòng sản phẩm	Màu	Quy cách (cm)	Khổ rộng (cm)	Khối lượng(kg/thanh)	Định mức sử dụng(thanh/m ²)	Khẩu độ khung (cm)
Dòng Smart	Sơn lót màu kem	15 x 300 x 3.75	6	20.8	2.22	50
		20 x 300 x 3.75	8	27.5	1.67	50

Thanh lát sàn SCG Smartwood dòng Basic



Dày 3.75 cm

• Hiệu năng cao hơn:

Nhẹ hơn - bền hơn: Thanh lát sàn SCG Smartwood công nghệ mới nhẹ hơn thanh chuẩn cùng kích cỡ đến 15%, do đó có thể vận chuyển và lắp đặt dễ dàng hơn. Cùng lúc, thanh sàn này vẫn giữ nguyên đặc tính bền chắc, có thể chịu tải lên đến 250 kg/điểm giúp việc thi công lắp đặt được nhanh chóng và dễ dàng hơn, do đó, giúp giảm chi phí cho hệ khung lên đến 35%.

• Tiết kiệm chi phí:

Vẻ đẹp độc đáo và tinh tế: Bề mặt với các đường vân gỗ mang lại cảm giác ấm cúng và tự nhiên như gỗ thật; được sơn lót màu kem, có thể sơn phủ với màu sơn yêu thích của bạn.

Dòng sản phẩm	Màu	Quy cách (cm)	Khổ rộng (cm)	Khối lượng(kg/thanh)	Định mức sử dụng(thanh/m ²)	Khẩu độ khung (cm)
Dòng Smart	Sơn lót màu kem	10 x 300 x 2.5	10	9.7	3.33	25
		15 x 300 x 2.5	15	14.6	2.22	30
		20 x 300 x 2.5	20	19.5	1.67	30



⚠ KHUYẾN CÁO

Không sử dụng thanh xi măng giả gỗ làm vật liệu kết cấu hay bất kỳ mục đích nào khác với SCG tư vấn. Thi công theo đúng trình tự và tiêu chuẩn theo hướng dẫn tại tài liệu hướng dẫn lắp đặt, sử dụng các công cụ, thiết bị đạt chuẩn do nhà sản xuất quy định. Không được ăn, nuốt. Tránh hít bụi khi cắt, mài, khoan hay đánh bóng. Không sử dụng trong khu vực ẩm ướt. Không sử dụng làm sàn nhà với độ cao quá 50cm so với mặt đất.

⚠ LƯU Ý

SCG Smartwood được thiết kế để sử dụng tại Thái Lan. Thiết kế và thi công sản phẩm ở các quốc gia khác cần có nhà thiết kế, giám sát công trình hay thợ thi công chuyên nghiệp đảm nhiệm. Sản phẩm có chứa một số hóa chất nguy hiểm nên không được ăn hay tiếp xúc với mắt. Cần mang trang thiết bị bảo hộ khi làm việc. Sau khi làm việc, cần bảo quản cẩn thận và xa tầm tay trẻ em. Nếu cảm thấy ngứa khi tiếp xúc với da, cần rửa ngay bằng nước sạch nhiều lần, sau đó ngay lập tức đến gặp bác sĩ. Nếu lỡ ăn hoặc nuốt, đừng cố nôn ra ngay mà hãy uống nhiều nước sạch pha loãng chất hóa học, sau đó ngay lập tức đi gặp bác sĩ. Bản hướng dẫn kỹ thuật lắp đặt chỉ cung cấp các bước thi công cơ bản. Việc thiết kế và thi công công trình một cách chuyên sâu cần được thực hiện bởi người có chuyên môn, tuân thủ các qui định về kiến trúc và xây dựng. Có thể cập nhật Hướng dẫn sử dụng tại www.scgbuildingmaterials.com



VPĐS SCG Building Materials tại Hồ Chí Minh
Tòa Nhà An Phú
Địa chỉ: 117-119 Lý Chính Thắng, phường 7, Quận 3, TP.HCM
Điện thoại: 028. 3526 9021 - Hotline: 012227 22270
www.scgbuildingmaterials.com

Showroom Hà Nội
Tòa tháp VCCI
Địa chỉ: 09 đường Đào Duy Anh, P.Phương Mai, Q.Đống Đa, Hà Nội
Điện thoại: 024. 3974 4351

Hướng dẫn lắp đặt thanh lót sàn **SCG Smartwood**

Lắp trên hệ khung thép

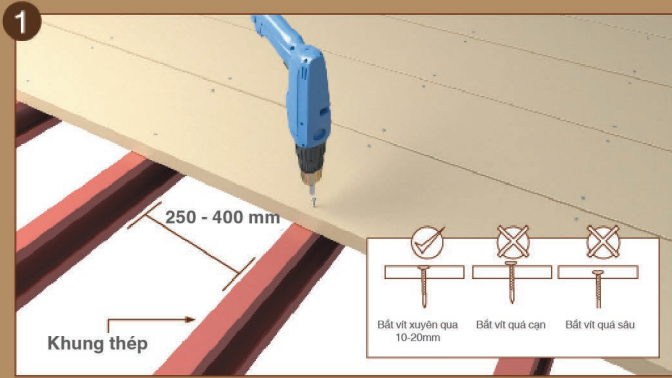

Lắp đặt thanh lót sàn **SCG Smartwood** trên hệ khung thép với khẩu độ 250 mm cho thanh 10 cm, 300 mm cho thanh 5 cm và 400 mm cho thanh 20 cm bằng vít có cánh tự xoắn SCG 45mm.

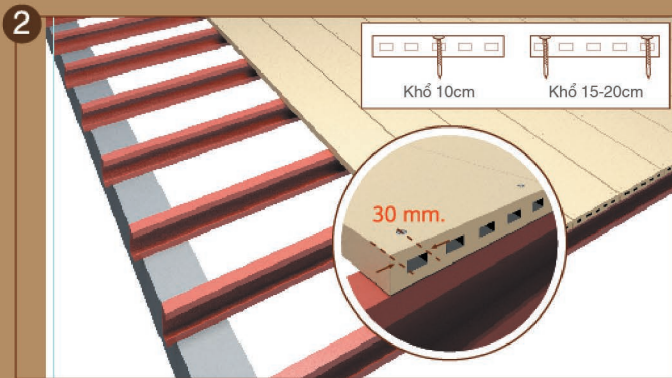

Bắt vít với khoảng cách tối thiểu 300 mm tính từ mép thanh. Đối với thanh khổ 15 cm và 20 cm, bắt 2 vít trên mỗi vị trí và đối với thanh khổ 10 cm, bắt 1 vít ở giữa.

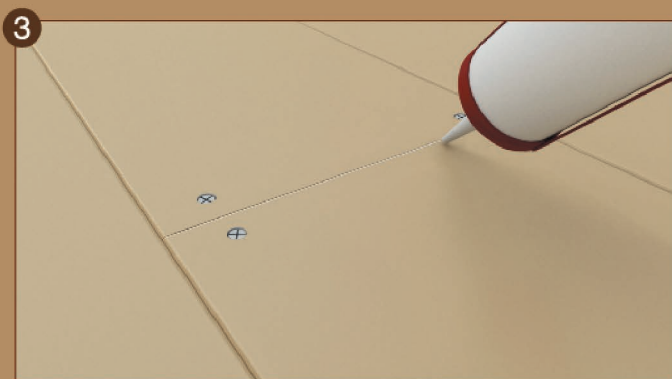

Khi cần nối thanh, nối 2 thanh lót sàn **SCG Smartwood** trên khung thép và trét keo dán mối nối SCG Acrylic Sealant. Che đầu vít bằng keo SCG Acrylic Sealant và sơn phủ bằng sơn gốc nước cho vật liệu xi măng sợi SCG.

Lắp trên sàn bê tông

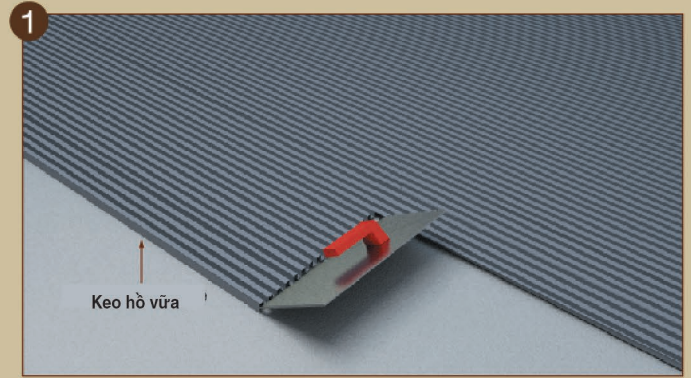

Trét keo hồ vữa trên sàn bê tông sạch bằng bay răng cưa ốp lát 6-8 mm.

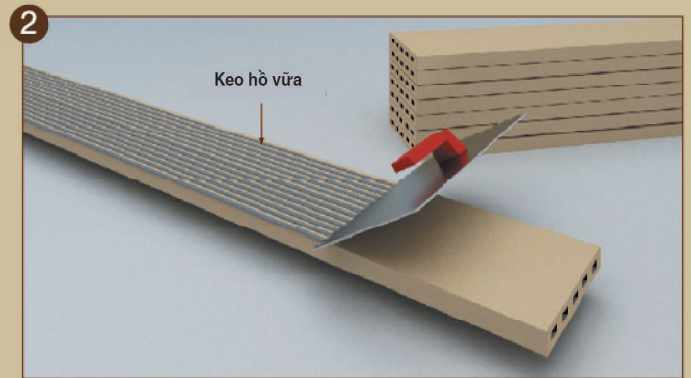

Trét 1 lớp hồ vữa mỏng dọc theo thanh lót sàn **SCG Smartwood**.

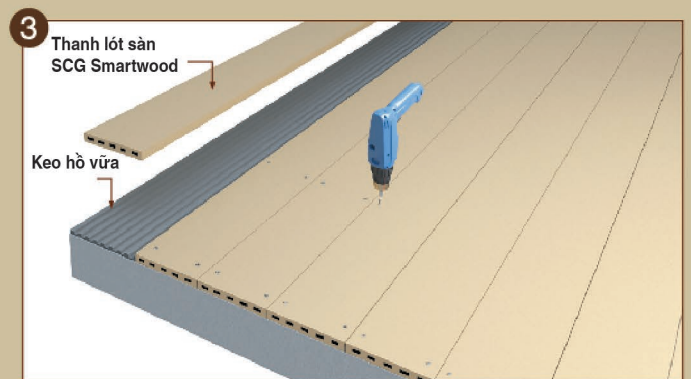

Lắp thanh lót sàn **SCG Smartwood** trên sàn đã phủ keo hồ vữa và bắt chặt bằng vít đuôi nhọn 38 mm và tắc kê nhựa mỗi 600 mm.

Chờ sàn ổn định trong 24h và sơn phủ bằng sơn gốc nước cho vật liệu xi măng sợi SCG.

Linh kiện để lắp thanh lót sàn **SCG Smartwood**



Vít có cánh tự xoắn SCG 45 mm

Được thiết kế đặc biệt để bắt chặt thanh lót sàn SCG Smartwood vào khung thép. Thường có sẵn ở các cửa hàng vật tư xây dựng.



Vít đuôi nhọn SCG 38mm

Sử dụng với tắc kê nhựa 37mm để bắt chặt thanh lót sàn SCG Smartwood vào sàn bê tông.